

Lバナースタンド 取扱説明書

取り付け可能メディアサイズ 600幅用 / W600×H1800・2000mm
900幅用 / W900×H1800・2000mm

セット内容

- | | |
|----------------------|----------------------|
| A 上部横棒……………1本 | D 縦棒上部……………1本 |
| B 下部横棒……………1本 | E 縦棒中部……………1本 |
| C 下部器具……………1個 | F 縦棒下部……………1本 |

※メディアは別売りです。

※上下横棒の両端にはキャップが付いています。付いていない場合は外れている可能性がありますので、袋の中をご確認ください。

組み立て方法

1 棒袋タイプ メディアの上下に注意して棒袋に上下横棒を通す。

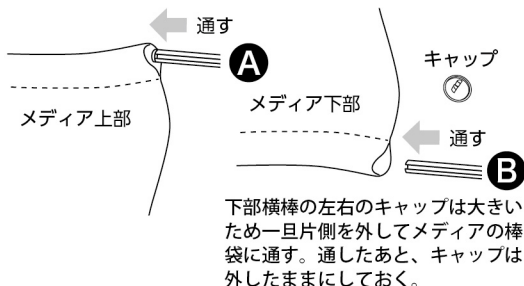

下部横棒の左右のキャップは大きい
ため一旦片側を外してメディアの棒
袋に通す。通したあと、キャップは
外したままにしておく。

ヒートカットタイプ

上下横棒のキャップを外しテープ付きのバーを取り出し、メディアの上下に貼り付ける。メディアの上下に注意して、横棒にバーを戻す。

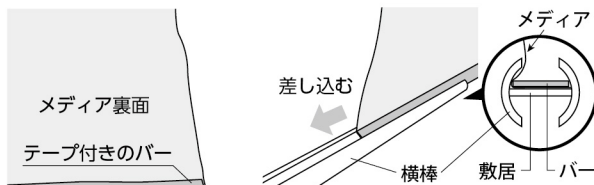
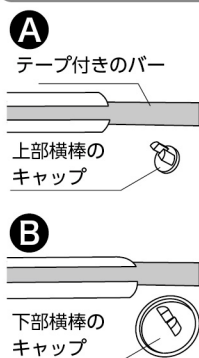

テープの保護シールを剥がしてメディアの裏面上下にそれぞれ貼り付ける。

メディアを貼り付けたバーを横棒の敷居に添わずにそれぞれ差し込んで戻し、上部はキャップをはめ、下部はキャップを外したままにしておく。

2 下部器具を横棒の端から通し、中央までスライドし先ほど外したままにしていたキャップをはめる。

棒袋タイプ

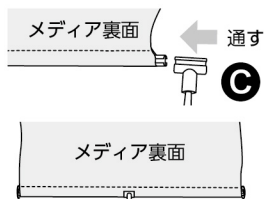

下部器具は中央までスライドする。
※固定は出来ません。

ヒートカットタイプ

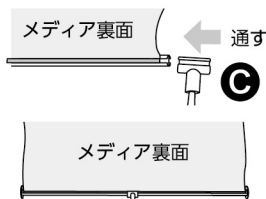

下部器具は中央までスライドする。
※固定は出来ません。

3 縦棒上部も下部と同様に端から通し、中央までスライドする。

棒袋タイプ

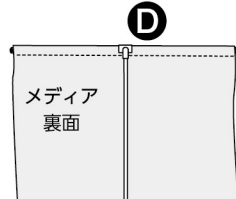

縦棒上部は中央までスライドする。
※固定は出来ません。

ヒートカットタイプ

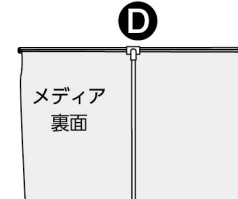

縦棒上部は中央までスライドする。
※固定は出来ません。

4 縦棒上部に縦棒下部を差し込み、連結させる。

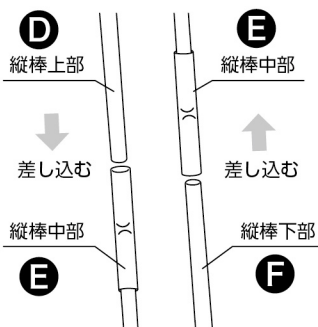

5 少し力を入れながら縦棒を湾曲させ、下部器具に差し込み完成です。

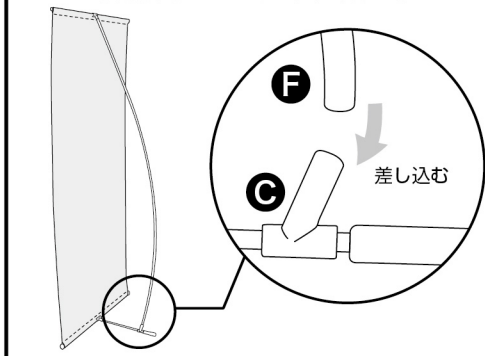

棒袋タイプ



ヒートカットタイプ



取扱い上の注意

- 組み立て時、軍手の着用を推奨いたします。
- 棒袋タイプの場合は、上下 30mm の棒袋が必要です。
- 人や物にぶつからないよう周囲には十分ご注意ください。
- 本製品は屋内用です。屋外での使用は転倒・破損の原因になる為、使用しないでください。
- 本品が弾力性のあるロッドに大きな張力を加えてメディアを展示しています。その為、不用意にメディアを取り外すと部品が飛びケガをする恐れや、メディアを張る際に曲げすぎるとパイプが破損することがあります。組み立て、取り外しには十分ご注意ください。

取扱説明書

