

記号	年月日	訂正内容	訂正者
△			
△			

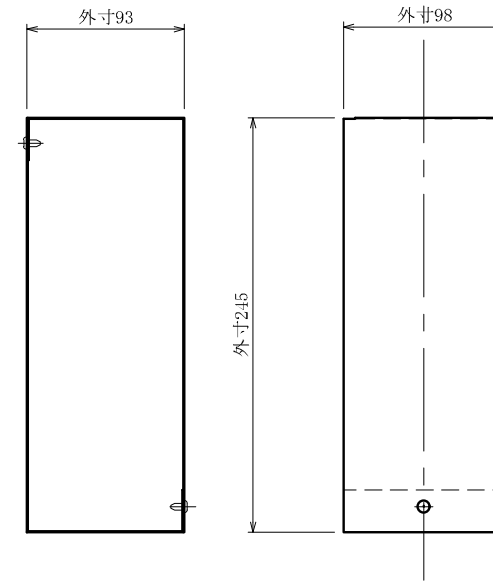
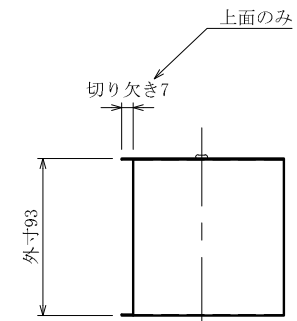
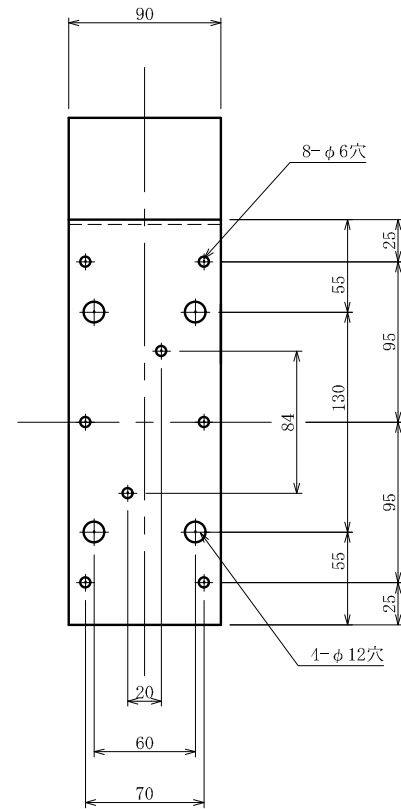
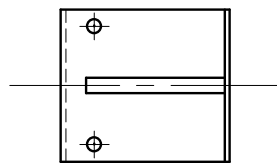
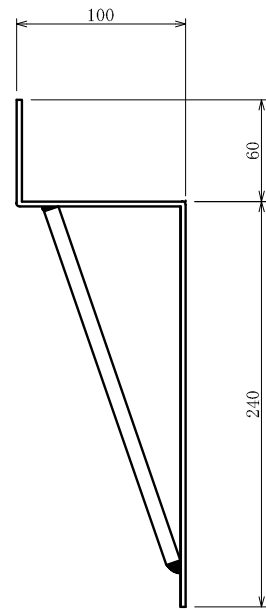
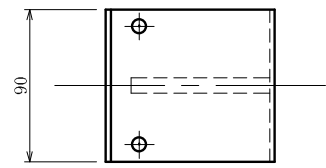

100出巾 標準取付足(上用)

スチール

足カバー(上用)

アルミ平板

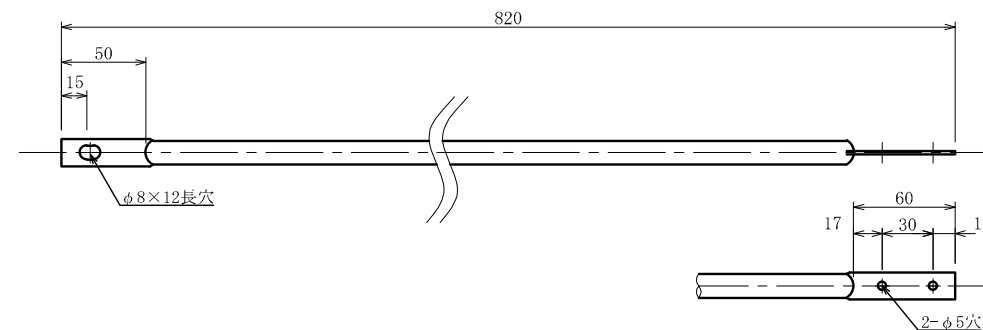

820L振止棒

φ14カラスター
塩化ビニール樹脂被膜(グレー)
2本/セット

TITLE	規格取付金具	セット内容図(カバー有)	SCALE	DATE	承認	検図	製図	図番
100出巾 標準取付足セット(W450シリーズ)			1:3					

三和サインワークス株式会社

記号	年月日	訂正	内容	訂正者
△				
△				

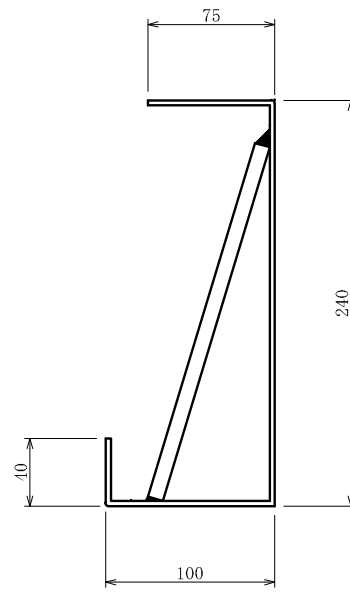
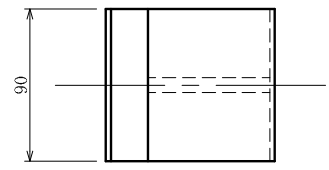

100出巾 カバー専用足(下用)
スチール

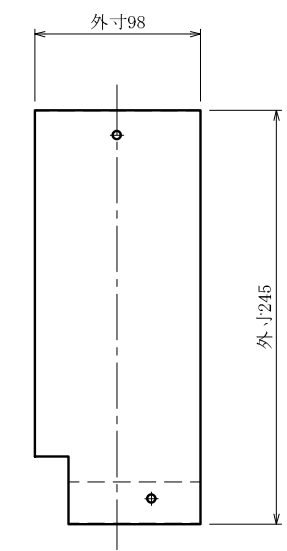
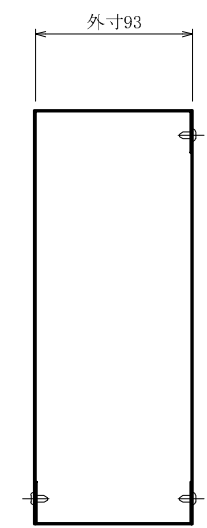
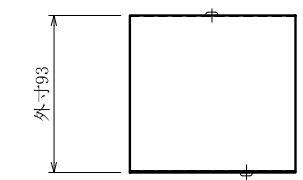
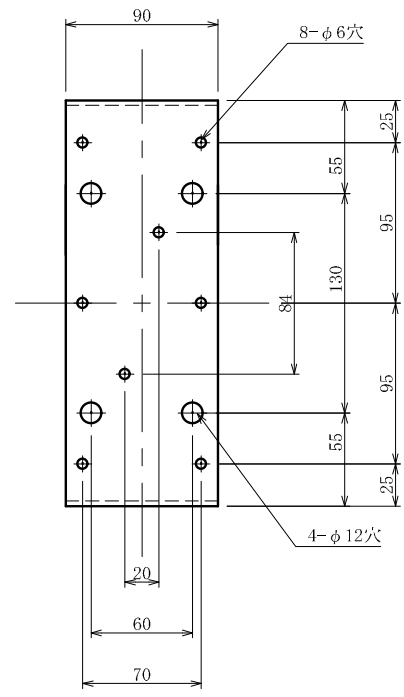

足カバー(下用)
アルミ平板

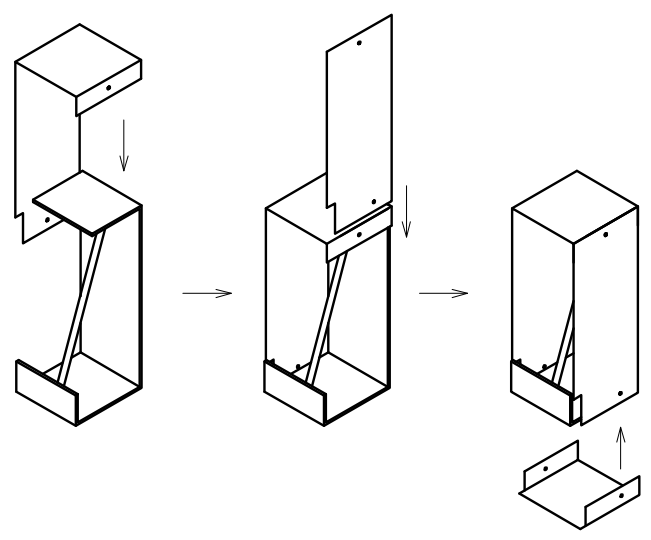

足カバー取付方法

TITLE	規格取付金具 100出巾 標準取付足セット(W450シリーズ)	セット内容図(カバー有)	SCALE 1:3	DATE	承認	検図	製図	図番	三和サインワークス株式会社
-------	------------------------------------	--------------	--------------	------	----	----	----	----	---------------